

**QUALITÀ IN OGNI MODELLO**

**LA NUOVA GENERAZIONE**

**BDS MASCHINEN  
MADE IN GERMANY**

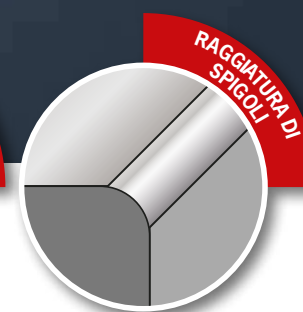
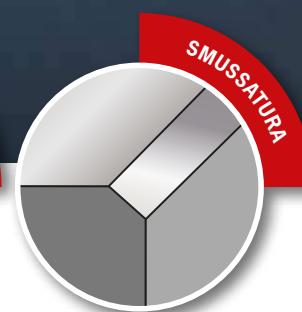

**SMUSSATRICI E SBAVATRICI**

Edizione 2019

**BDS**  
MASCHINEN

# La nuova generazione nei sistemi di Smussatura e Sbavatura

## IL MEGLIO DELLA TECNOLOGIA

**Serie  
EKF 300**

**Serie  
EKF 600**

**Serie  
EKF 500**

Le nuove serie di smussatrici BDS sono progettate per incontrare le esigenze di ogni operatore. Con l'inserimento di 4 nuovi modelli di Smussatrici/Cianfrinatrici ora la serie EKF offre 3 diverse taglie di macchine, EKF300, EKF500 & EKF600. Tutte garantiscono risultati ottimali in tempi ridotti su una grande varietà di materiali: acciai da costruzione, acciaio inox, metalli non-ferrosi, ottone ed anche materiali sintetici. Tutte le macchine lavorano esternamente ed internamente.

La nuova geometria di taglio tangenziale delle frese BDS garantisce i migliori risultati con basse vibrazioni anche alle velocità più basse.

Un'ampia gamma di materiali può essere lavorata agevolmente grazie al variatore elettronico di velocità "full wave" in combinazione con il potente motore. Anche i nuovi inserti a quattro lati facilitano il processo.

- ▶ Acciaio
- ▶ Acciaio inox
- ▶ Alluminio
- ▶ Metalli non-ferrosi





Una nuova trasmissione ad ingranaggi progettata appositamente per le nuove serie EKF assicura la massima stabilità.

L'albero con doppio sistema di cuscinetti angolari accoppiati assicura una più precisa concentricità e stabilità

Il disco rotante con cuscinetti a ricircolo di sfere riduce l'attrito e ottimizza il consumo di energia.

- ▶ Nuovo design tangenziale della piastra di appoggio
- ▶ Elimina gli urti quando si opera a basse velocità
- ▶ Smussi precisi e puliti sia su raggi interni che esterni
- ▶ Ideale per la preparazione delle saldature



Spigoli esterni ben definiti

Raggi interni omogenei

Smussatura continua su profili curvi

# Risultati precisi.

BDS utilizza nuove tecnologie per garantire smussatura di alta qualità in molte applicazioni:

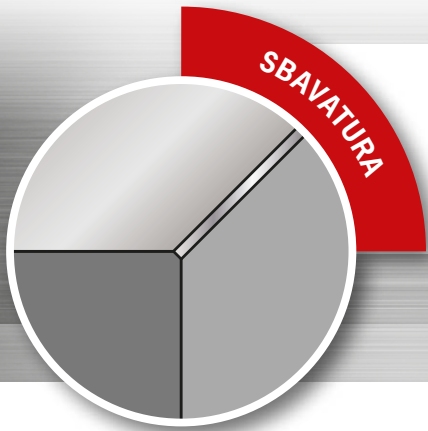

- ▶ Spigoli puliti e precisi
- ▶ Facile utilizzo
- ▶ Regolazione precisa della misura



- ▶ Angolo di smussatura uniforme
- ▶ Facile impiego su materiali a bassa resistenza
- ▶ Realizzazione di biselli su tutti i possibili raggi

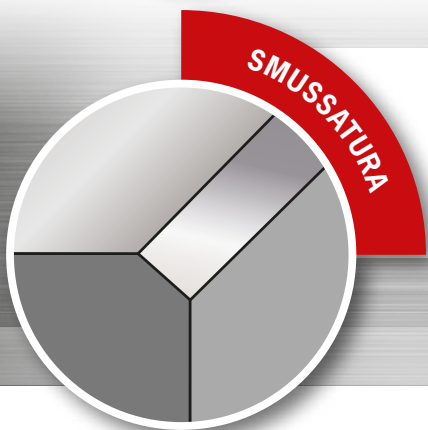

- ▶ Previene da infortuni
- ▶ Migliora l'aspetto dei componenti

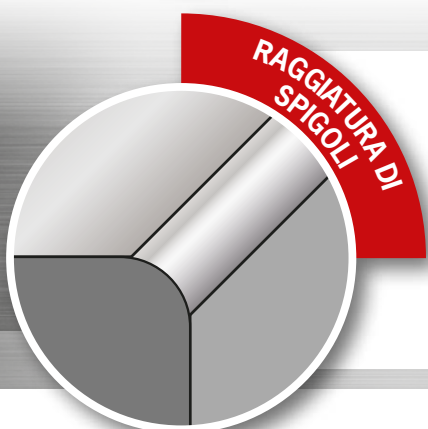

- ▶ Indispensabile per prevenire la corrosione
- ▶ I rivestimenti non si crepano quando asciutti
- ▶ Migliore adesione di vernici e rivestimenti a polveri
- ▶ I bordi arrotondati sono indispensabili su componenti maneggiati frequentemente



# Serie EKF 300

Il modello base per operazioni professionali di sbavatura e smussatura.

**IL PRATICO**

**TUTTO-FARE**

Motore compatto da 1500 W

Precisa regolazione dello smusso

Dotazione:  
Fresa ad inserti ZFR450.3  
Inserti in Carbide SHM200-E

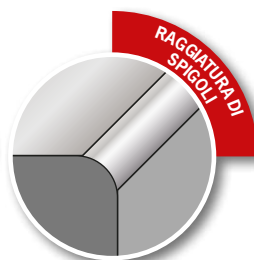
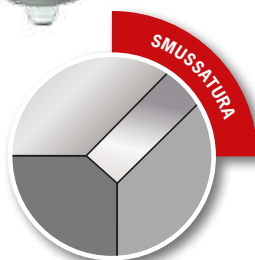
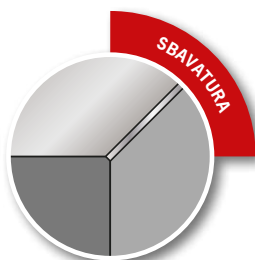

Dati Tecnici	EKF 300	EKF 450	EKF 452
Angolo dello smusso	30°	45°	Raggio 2.5 mm
Larghezza dello smusso	0-5 mm	0-6 mm	Raggio 2.5 mm
Tipo di fresa	ZFR 300.3	ZFR 450.3	ZFR 452.3
Utensile	Fresa con 3 inserti in Carbide rimovibile		
Dimensioni (LxPxH)	310 x 295 x 138 mm		
Peso netto ca.	4.6 kg	4.6 kg	4.6 kg
Voltaggio (vedere etichetta)	220-240 V/50-60 Hz e 110-125 V/50-60 Hz		
Potenza motore	1500 W	1500 W	1500 W
Rotazione	6000 g/min	6000 g/min	6000 g/min
Avanzamento	manuale	manuale	manuale
Tipo di protezione	IP 20	IP 20	IP 20

Fornitura	EKF 300	EKF 450	EKF 452
Macchina	EKF 300	EKF 450	EKF 452
Tipo di fresa	ZFR 300.3	ZFR 450.3	ZFR 452.3
Inserti Carbide	SHM 200	SHM 200	SHM 202
Chiave a settore	34/36	34/36	34/36
Giraviti Torx	TX 9	TX 9	TX 9
Chiave	SW 22	SW 22	SW 22
Valigia trasporto	✓	✓	✓
Manuale istruzioni	✓	✓	✓
Garanzia	✓	✓	✓

Altri accessori opzionali sono disponibili a pagina 11

# Serie EKF 500 & EKF 600

La serie TOP della linea.  
Esecuzione compatta con regolazione della velocità e controllo elettronico "full wave".

## MASSIMA POTENZA DISPONIBILE REGOLAZIONE ELETTRONICA DELLA VELOCITÀ NUOVA TECNOLOGIA DI SMUSSATURA

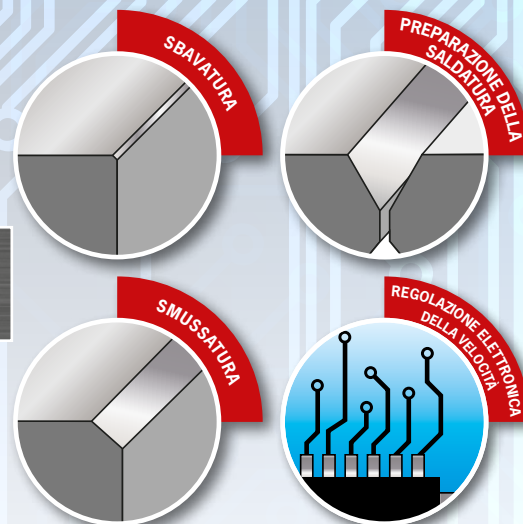

Le nuove serie EKF 500 & 600 sono progettate per offrire il massimo delle prestazioni con un confort ottimale. Con la nuova tecnologia di fresatura, le serie EKF possono essere impiegate anche a basse velocità senza fastidiose vibrazioni o sobbalzi. Il risultato è uno smusso continuo e regolare anche su profili curvilinei. La serie EKF è ideale per la realizzazione di smussi, sbavature e la preparazione dei biselli per la saldatura.

- ▶ Regolazione della velocità
- ▶ Inserti in Carbide con quattro taglienti
- ▶ Nuovo design ergonomico
- ▶ Nuovo disco di appoggio girevole
- ▶ Per la smussatura di acciaio, acciaio inox, alluminio e materiali non-ferrosi

Dati tecnici	EKF 530	EKF 545	EKF 630	EKF 645
Angolo dello smusso	30°	45°	30°	45°
Larghezza dello smusso	0-12 mm	0-12 mm	0-15 mm	0-15 mm
Tipo di fresa	ZFR 530	ZFR 545	ZFR 630	ZFR 645
Utensile	Fresa con 6 inserti in Carbide		Fresa con 10 inserti in Carbide	
Dimensioni (LxPxH)	375 × 350 × 300 mm		400 × 350 × 300 mm	
Peso netto ca.	9.3 kg	9.3 kg	10.2 kg	10.2 kg
Voltaggio (controllare targhetta)	220-240 V/50-60 Hz e 110-125 V/50-60 Hz		220-240 V/50-60 Hz e 110-125 V/50-60 Hz	
Potenza motore	1800 W	1800 W	2300 W	2300 W
Velocità di rotazione	Regolazione elettronica della velocità 1850-3350 g/min con controllo full-wave		Regolazione elettronica della velocità 1600-3000 g/min con controllo full-wave	
Avanzamento	Manuale	Manuale	Manuale	Manuale
Protezione	IP 20	IP 20	IP 20	IP 20

Fornitura	EKF 530	EKF 545	EKF 630	EKF 645
Macchina	EKF 530	EKF 545	EKF 630	EKF 645
Tipo di fresa	ZFR 530	ZFR 545	ZFR 630	ZFR 645
Inserti Carbide (quantità)	SHM 900 (6)	SHM 900 (6)	SHM 900 (10)	SHM 900 (10)
Chiave a settore	45/50	52/55	52/55	58/62
Giravite Torx	TX 15	TX 15	TX 15	TX 15
Chiave (A)	SW 22	SW 22	SW 22	SW 22
Valigia trasporto	✓	✓	✓	✓
Manuale istruzioni	✓	✓	✓	✓
Garanzia	✓	✓	✓	✓

Altri accessori opzionali sono disponibili a pagina 11

EKF 530  
EKF 545

EKF 630  
EKF 645

POTENZA  
**1800  
Watt**

POTENZA  
**2300  
Watt**

Potente motore

Controllo elettronico  
della velocità



Angoli di smussatura 45° e 30°

Fresa con dieci  
inserti in Carbide  
(serie EKF 600)

# AutoCUT 500

Smussatrice con avanzamento automatico.

**PERFETTA BISELLI**

**PER SALDATURA**

**PERFETTI**

Realizza smussi di preparazione alla saldatura con avanzamento automatico regolabile senza soluzione di continuità: facile, veloce e con angolo variabile.

Le guide di inizio e fine lavoro rendono l'impiego della AUTOCUT500 estremamente semplice e sicuro. L'angolo dello smusso può essere facilmente regolato da 15° a 60° senza soluzione di continuità.

- ▶ **Impiego semplice e sicuro**
- ▶ **Non ci sono limitazioni nella lunghezza del materiale in lavorazione**
- ▶ **Non necessitando di carrello guida, la prestazione non è influenzata dalle condizioni del pavimento**
- ▶ **Adatta alla realizzazione di smussi su piastre da 10 a 40 mm. di spessore**
- ▶ **Fresa con 6 inserti in Carbide**



Smussi fino a 30 mm. di larghezza



Guide di scorrimento destra/sinistra per l'AUTOCUT 500

Accessori:  
Inserti in Carbide  
SHM 400



Accessori:  
Fresa ZFR 500

Preciso sistema di guida

Precisa regolazione  
continua  
dell'avanzamento

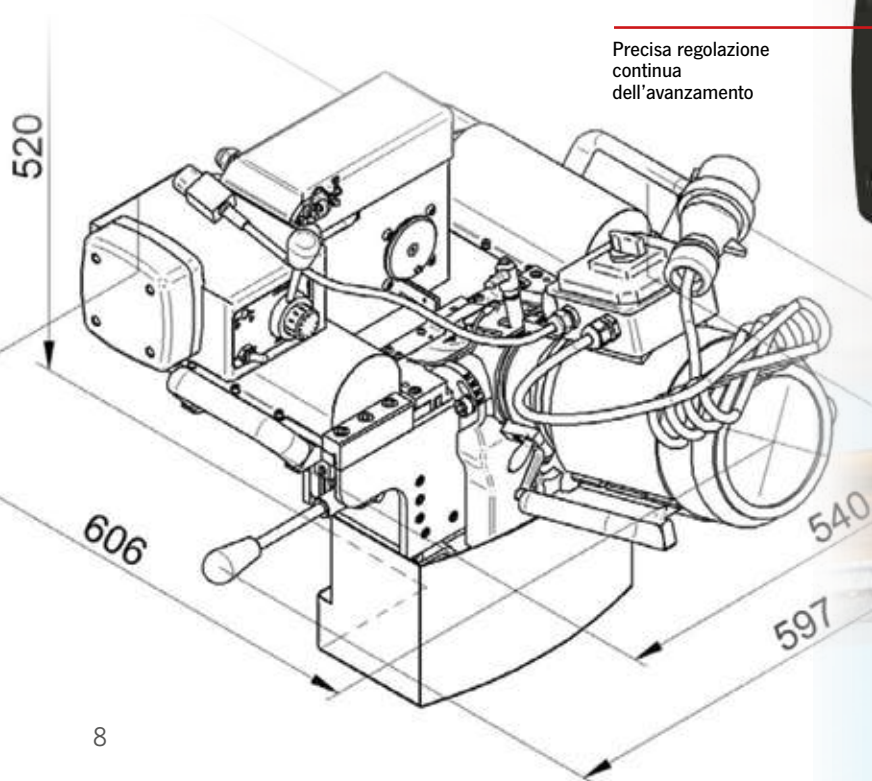





Dati tecnici	AutoCUT 500
Angolo di lavoro	Regolabile da 15°–60° continuo
Larghezza dello smusso	max. 30 mm
Tipo di fresa	ZFR 500
Utensile	Fresa con 6 inserti in Carbide
Dimensioni (LxPxH)	600 × 500 × 540 mm
Peso netto ca.	50 kg
Voltaggio	380 V
Potenza motore	1.1 kW
Velocità di rotazione	2750 g/min
Avanzamento	Automatico con regolazione
Protezione	IP 20

Fornitura
1 AutoCUT 500
1 Fresa con 6 inserti Carbide SHM 400
1 manuale istruzioni
1 binario inizio e 1 binario fine
1 chiave SW 22 mm
1 chiave esagonale a T SW5
3 Chiavi esagonali SW6, SW8 e SW10
1 Gitaviti Torx TX 15

Altri accessori opzionali sono disponibili a pagina 11



# SKF 25

Per una veloce e semplice esecuzione di biselli per saldatura.

## LA SMUSSATRICE

## COMPATTA

## UNIVERSALE

Con un peso di soli 22 Kg. la smussatrice SKF25 è facile da utilizzare e guidare con l'ausilio dei rulli di scorrimento. Il risultato sono smussi precisi e puliti pronti per la saldatura.

- ▶ Smussi fino a 15 mm. di larghezza
- ▶ Regolazione continua dell'angolo dello smusso da 15° a 60°
- ▶ Impugnatura ergonomica
- ▶ Facile da guidare con i rulli di scorrimento
- ▶ Per la smussatura di acciaio da carpenteria, alluminio e materiali non-ferrosi



Regolazione continua dell'angolo di smusso da 15° a 60°



Lavorazioni su tubi verticali

Accessori:  
Inseri in Carbide



Accessori: ZFR 250 fresa ad inserti

### Dati tecnici

### SKF 25

Angolo dello smusso	Regolazione continua da 15°-60°
Larghezza max dello smusso	15 mm
Fresa tipo	ZFR 250
Utensile	Fresa ad inserti con 10 inserti Carbide
Dimensioni (LxPxH)	365 x 455 x 270 mm
Peso netto ca.	22 kg
Voltaggio (vedere targhetta)	220-240 V/50-60 Hz e 110-125 V/50-60 Hz
Motor output	1.1 kW
Velocità di rotazione	2850 g/min
Avanzamento	Manuale
Protezione	IP 20

### Fornitura

- 1 macchina SKF 25
- 1 valigia di trasporto
- 1 fresa ZFR 250 con 10 inserti SHM 800
- 1 chiave esagonale SW 8
- 1 giraviti Torx TX 15

Altri accessori opzionali sono disponibili a pagina 11

# Accessori BDS

Gli originali sono il meglio

Macchina	Tipo di fresa	Inserto	Descrizione
EKF 300.3	ZFR 300.3	SHM 200 SHM 200-E	Inserto in Carbide Standard Inserto Carbide con rivestimento Vario-Plus
EKF 450.3	ZFR 450.3	SHM 200 SHM 200-E	Inserto in Carbide Standard Inserto Carbide per acciaio inossidabile
EKF 452.3	ZFR 452.3	SHM 202 SHM 201 SHM 200	Inserti in Carbide per EKF 452 raggio 2,5 mm Inserti in Carbide per EKF 452 raggio 1,5 mm Inserto in Carbide Standard
EKF 530	ZFR 530	SHM 900 SHM 900-E	Inserto in Carbide Standard Inserto in Carbide per acciaio inossidabile
EKF 545	ZFR 545	SHM 900 SHM 900-E	Inserto in Carbide Standard Inserto in Carbide per acciaio inossidabile
EKF 630	ZFR 630	SHM 900 SHM 900-E	Inserto in Carbide Standard Inserto in Carbide per acciaio inossidabile
EKF 645	ZFR 645	SHM 900 SHM 900-E	Inserto in Carbide Standard Inserto in Carbide per acciaio inossidabile
AutoCUT 500	ZFR 500	SHM 400 SHM 400-E	Inserto in Carbide Standard Inserto in Carbide per acciaio inossidabile
SKF 025	ZFR 250	SHM 800	Inserto in Carbide Standard

Tutte le frese porta inserti sono fornite con grani di fissaggio ma **SENZA** gli inserti in Carbide. Siete pregati di aggiungere gli inserti al vostro ordine, se richiesti.



Accessori:  
HM Inserti in Carbide SHM 200-E



Accessori:  
HM Inserti in Carbide SHM 202



Accessori:  
HM Inserti in Carbide SHM 900



Accessori:  
HM Inserti in Carbide SHM 400



Accessori:  
HM Inserti in Carbide SHM 800

## Piastra guida EKF

La piastra guida garantisce alla smussatrice EKF il posizionamento e la guida ideali

Impedisce alla smussatrice di scivolare o ribaltarsi durante il posizionamento iniziale. Non potete fare a meno di questo accessorio.

Nome  
ZFP 100



Una soluzione semplice e molto utile: La piastra guida viene fissata con un morsetto al pezzo da lavorare permettendo un avanzamento costante senza urti.

## Accessori: frese ad inserti



Fresa ad inserti ZFR 300/450.3



Fresa ad inserti ZFR 452.3



Fresa ad inserti ZFR 530/545



Fresa ad inserti ZFR 630/645



Fresa ad inserti ZFR 500



Fresa ad inserti ZFR 250

# AVETE DELLE DOMANDE? NOI ABBIAMO LE RISPOSTE!

Contattateci telefonicamente, via web o utilizzando l'app ovunque voi siate.



Soggetto a modifiche tecniche senza garanzia di preavviso. La riproduzione di questo documento, in tutto o in parte è permessa previo consenso di BDS Maschinen GmbH, Mönchengladbach. Il presente opuscolo può contenere errori od omissioni. Versione IT 2019. Stampato in Germania.

**BDSMASCHINEN**  
MADE IN GERMANY

**BDS**  
MASCHINEN

BDS Maschinen GmbH  
Martinstraße 108  
D-41063 Mönchengladbach  
Phone +49(0)2161/35 46-19  
Fax +49(0)2161/35 46-15  
[www.bds-maschinen.de](http://www.bds-maschinen.de)  
[export@bds-maschinen.de](mailto:export@bds-maschinen.de)

